

**BIENVENUE CHEZ PIXWAP !** Manuel d'installation  
**WELKOM BIJ PIXWAP!** Installatiehandleiding  
**WELCOME TO PIXWAP!** Installation manual



**FÉLICITATIONS POUR VOTRE ACHAT !  
PROFICIAT MET JE AANKOOP!  
CONGRATULATIONS ON YOUR PURCHASE!**

**FR** Vous venez de faire l'acquisition d'un cadre Pixwap. Afin de pouvoir rapidement exposer votre photo au mur, veuillez suivre et **respecter les quelques consignes d'installation suivantes.**

**NL** Je hebt zonet je Pixwap kader ontvangen. Volg en **respecteer deze eenvoudige installatietips** en je kader hangt in geen tijd aan de muur.

**EN** You've just received your Pixwap frame. Please follow and **respect these installation tips** and your frame will be up in no time.



1 x ①

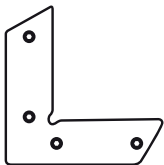

4 x ②

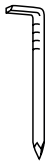

2 x ③

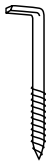

2 x ④



2 x ⑤



1 x ⑥

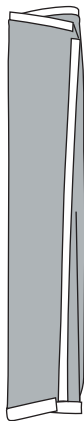

1 x ⑦



4 x ⑧

## CONTENU DE VOTRE BOÎTE PIXWAP INHOUD VAN DE PIXWAP DOOS CONTENTS OF YOUR PIXWAP BOX

- |   |  |   |  |
|---|--|---|--|
| 1 | Manuel d'installation<br>Installatiehandleiding<br>Intsallation manual | 5 | Cheville<br>Anker<br>Plug  |
| 2 | Équerre de serrage<br>Klemhaakjes<br>Clips                             | 6 | Clé Allen<br>Allen sleutel<br>Allen key tool                       |
| 3 | Clou en «L»<br>Spijkers in L-vorm<br>L-shaped nails                    | 7 | Toile Pixwap<br>Pixwap canvas<br>Pixwap canvas                     |
| 4 | Vis en «L»<br>«L» schroef<br>«L» screw                                 | 8 | Montant de cadre Pixwap<br>Pixwap kaderstijl<br>Pixwap frame parts |

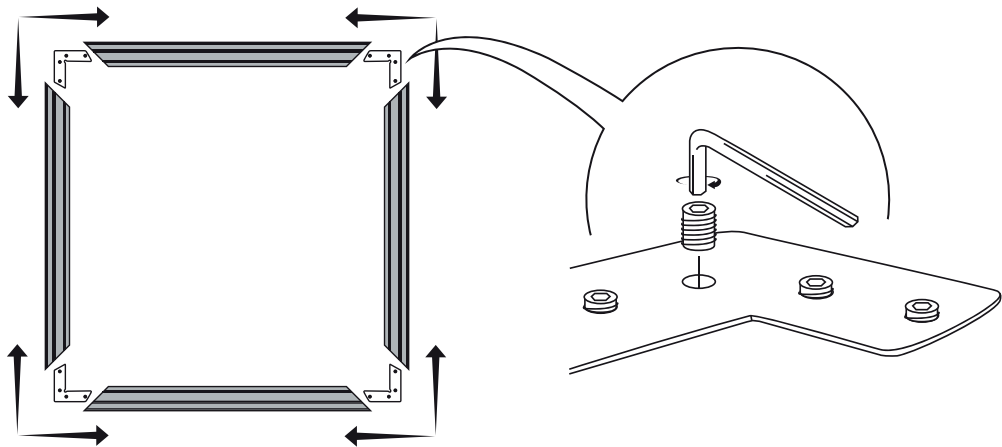

## MONTAGE DU CADRE

### MONTAGE VAN HET KADER

### FRAME ASSEMBLY

**FR** Assemblez les 4 montants de votre cadre de manière parallèle et insérez les 4 équerres de serrage une par une. Afin de lier les montants du cadre les uns aux autres, serrez doucement chacune des 16 vis à l'aide de votre clé Allen. Une fois les montants assemblés, veillez à ce que les 4 angles de votre cadre **forment un parfait et solide angle droit.**

**NL** Zet de 4 kaderstijlen loodrecht in elkaar en klik de klemhaakjes er één voor één op. Om de kaderstijlen aan elkaar vast te maken, draai de 16 schroeven zachtjes aan met behulp van de Allen sleutel. Zorg ervoor dat de 4 hoeken **een perfecte en stevige rechte hoek vormen.**

**EN** Assemble the 4 frame parts perpendicularly and click on the clips one by one. To attach the frame parts, slightly tighten the 16 screws with the Allen key tool. Make sure that **all 4 corners form a perfect and solid straight angle.**

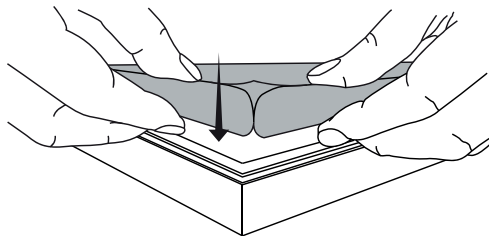
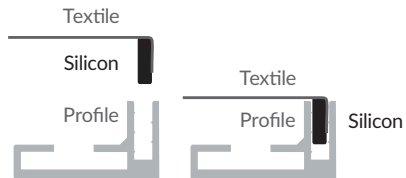
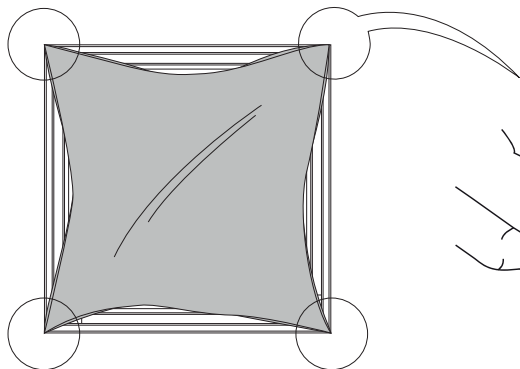

Commencez par les 4 coins du cadre.  
Begin met de 4 hoeken van de kader.  
Start with the 4 corners of the frame.



## PLACEMENT DE LA TOILE PLAATSING VAN HET CANVAS CANVAS PLACEMENT

FR Ouvrez votre toile et positionnez-la au-dessus de votre cadre Pixwap. Pliez doucement les bords siliconés vers l'intérieur du cadre et placez les coins de la toile dans **chacun des quatre coins du cadre**.

NL Open je canvas en plaats deze op je kader. Plooi dan de siliconen randen naar binnen en **bevestig eerst de 4 hoeken** van je canvas in het kader, en vervolgens het **middenpunt van elk van de 4 zijden**.

EN Unfold the canvas and position it on the frame. Fold the silicon edges inwards and place the canvas into the grooves of the frame, **starting with the four corners**.

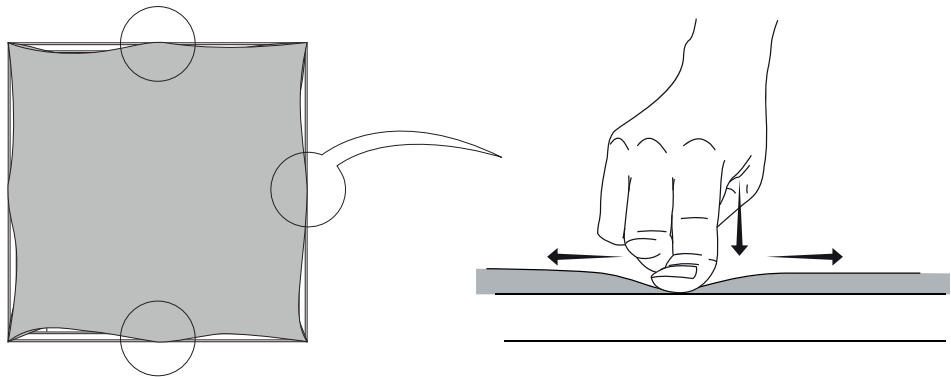

## PLACEMENT DE LA TOILE PLAATSING VAN HET CANVAS CANVAS PLACEMENT

**FR** Glissez ensuite votre doigt sur la toile tout au long des bords du cadre et veillez à ce qu'elle soit parfaitement tendue.

**NL** Glijd ten slotte met je duim over het canvas langs de randen van de kader. Zorg ervoor dat het canvas perfect vast zit.

**EN** Slide your thumb on the canvas along the edges of the frame and make sure that it's fixated perfectly.

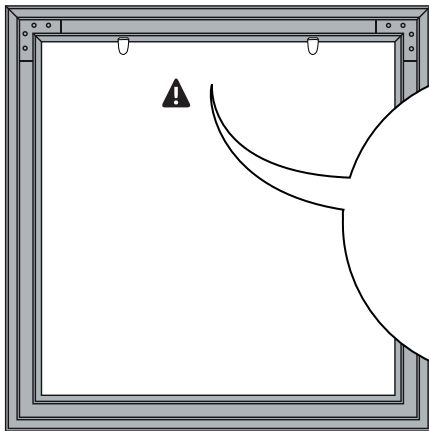

OUF / OF / OR

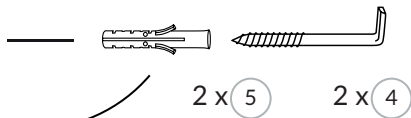

Utilisez l'un des deux systèmes de fixation fournis.  
Gebruik één van beide meegeleverde bevestigingsystemen.  
Use one of two provided mounting systems.

## FIXATION DU CADRE BEVESTIGING VAN DE KADER ATTACHMENT OF THE FRAME

**FR** A l'aide d'un marteau, **fixez les deux clous en «L»** à l'endroit du mur où vous souhaitez accrocher votre cadre. Veillez à bien faire **poser le cadre sur chacun des deux clous** afin d'assurer sa stabilité. Dans le cas où vous souhaiteriez forer, veuillez **utiliser les deux vis ainsi que les chevilles** fournies dans votre kit de montage.

**NL** **Spijker de twee L-vormige nagels** met behulp van een hamer op de plaats waar u uw kader wenst op te hangen. **Plaats het kader op beide nagels** om u ervan te verzekeren dat deze voldoende stabiel hangt. Indien u **wenst te boren, gebruik dan de twee vijzen en ankers** die in uw montagekit werden meegeleverd.

**EN** With a hammer, **fix the two « L » shape nails** at the spot on the wall where you'd like to hang your frame. Be sure to **put the frame onto both nails** to ensure full stability. If you'd **rather drill**, be sure to **use both screws as well as the plugs** provided in your mounting kit. Make sure your frame is hung correctly on the wall and admire your photo with your friends and family!

## CONSEILS D'UTILISATION GEBRUIKSTIPS USAGE TIPS

FR

Système de montage et de fixation très facile.  
Cadre à monter sur une surface plane/propres.  
Matériel à mettre hors-de-portée des enfants.

Outre le marteau, tout est fourni dans la boîte.  
Ne nécessite pas de compétences en bricolage.  
Cadre garanti dans le cadre d'un usage normal.

NL

Eenvoudig te monteren en te plaatsen.  
Kader te monteren op een plat en proper oppervlak.  
Materiaal buiten bereik van kinderen houden.

Behalve de hamer, is alles in de doos aanwezig.  
Geen doe-het-zelf vaardigheden vereist.  
Kadergarantie enkel van toepassing bij normaal gebruik.

EN

Easy assembly and placement system.  
Assemble frame on a flat and clean surface.  
Keep material away from children.

Except for the hammer, everything is in the box.  
No DIY skills needed.  
Frame warranty applicable within normal use.



**SCANNEZ LE QR CODE\*** et recevez directement de l'aide !  
**SCAN DE QR CODE\*** en krijg meteen hulp!  
**SCAN THE QR CODE\*** and get instant help!



Printed by Pixwap in Belgium.

**WWW.PIXWAP.COM**